

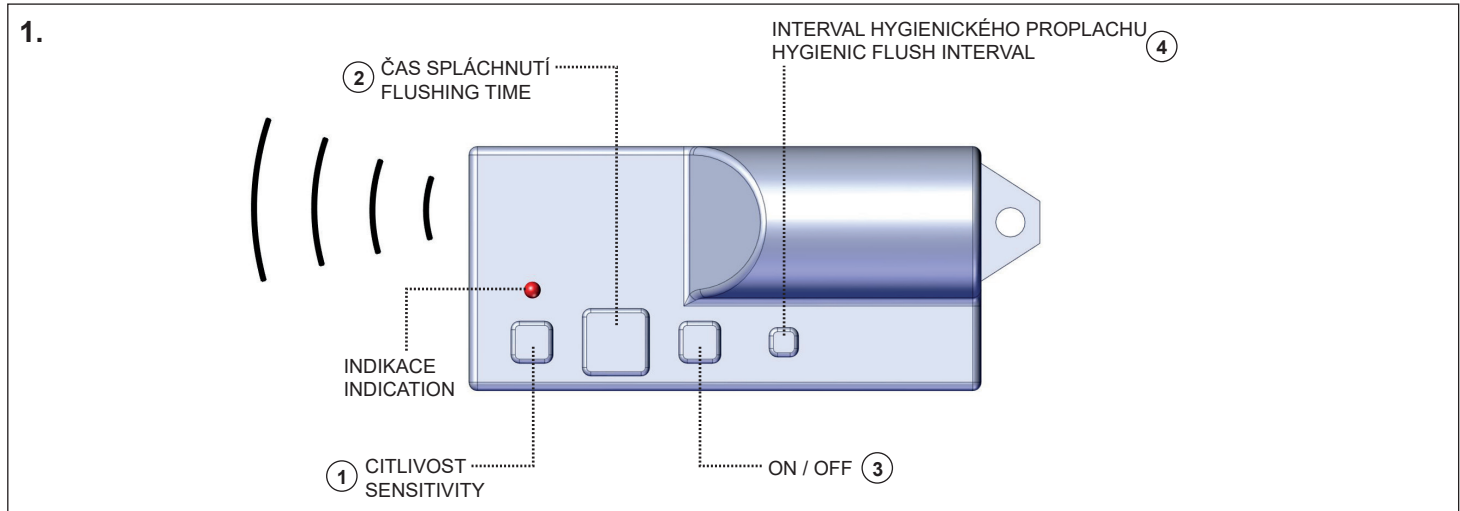

Dálkové ovládání pro nastavení parametrů infračervených čidel
Universal remote control for setting of infra-red sensors

CS	Návod na použití	RU	Инструкция по эксплуатации	RO	Instrucțiuni de utilizare	NL	Gebruiksaanwijzing
SK	Návod na použitie	DE	Gebrauchsanleitung	ES	Instrucciones de uso	LT	Naudojimosi instrukcija
EN	Instructions for use	PL	Instrukcja użytkowania	FR	Mode d'emploi		



2.

CS	Princip funkce	RU	Принцип функции	RO	Principiu de funcționare	NL	De basis van de werking
SK	Princip funkcie	DE	Grundsätzliche Funktionen	ES	Principio de función	LT	Veikimo principas
EN	Principle of function	PL	Główne funkcje	FR	Principe de fonctionnement		

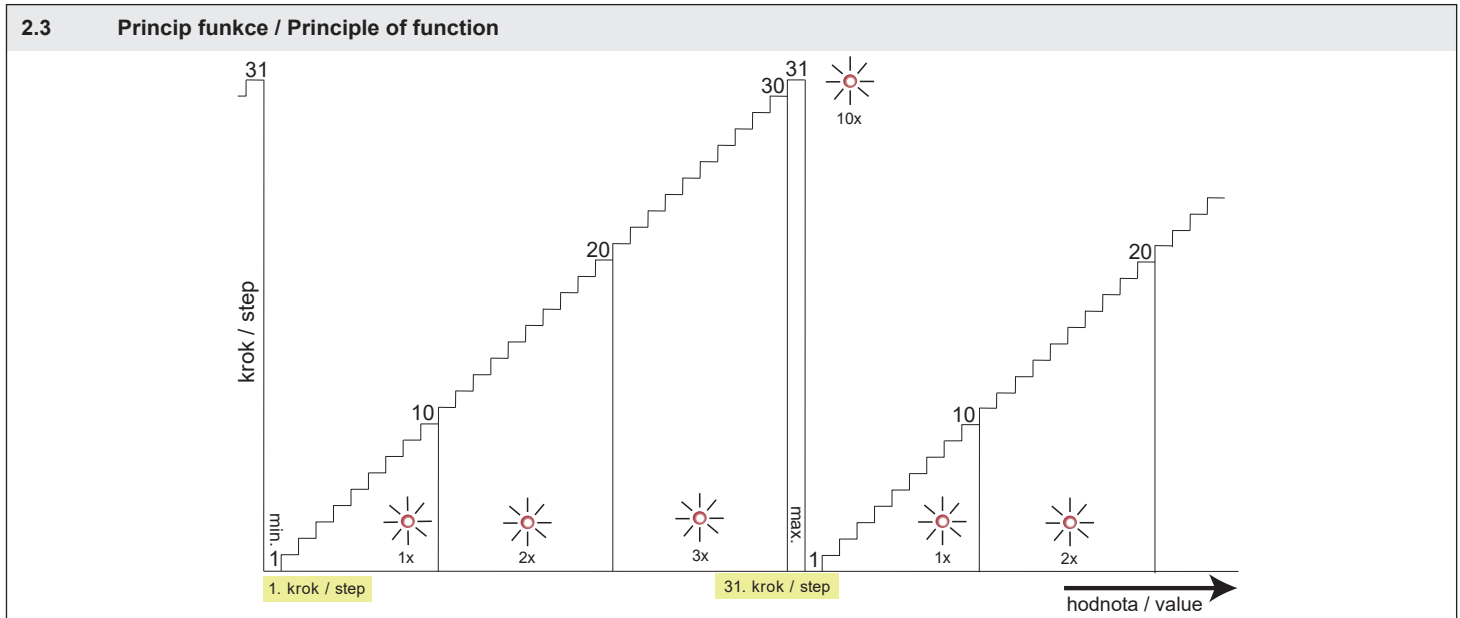
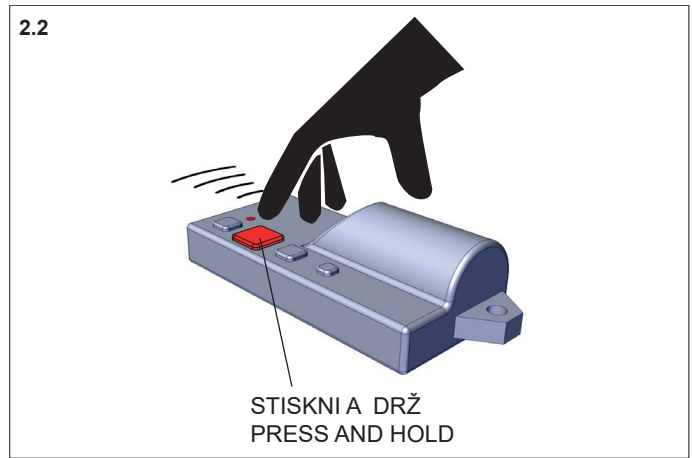
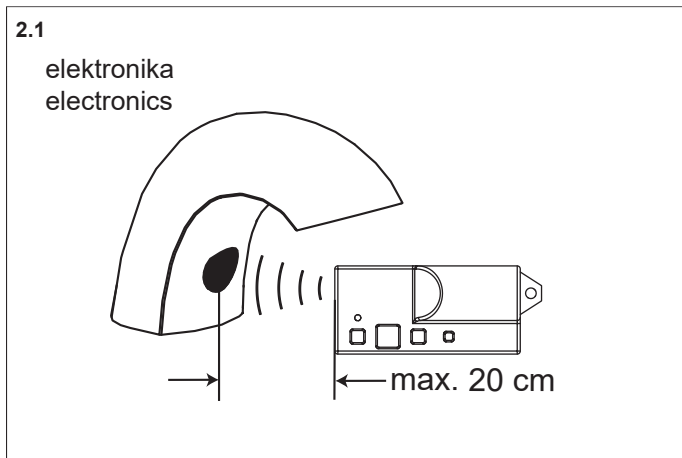

2.4 ON / OFF

OFF

drž 1 sek. / 1 sec. press

5x BLIKNUTÍ / INDICATION

Splachovací systém vypnut
Flushing system OFF

ON

drž 1 sek. / 1 sec. press

5x BLIKNUTÍ / INDICATION

Splachovací systém zapnut
Flushing system ON

2.5 STANDARD ↔ START/STOP

STANDARD
↔
START/STOP

1.

Stiskni 1 s.
Press 1 s.

max. 5 s.

↔

2.

Stiskni 1 s.
Press 1 s.

(CS) Reset do továrního nastavení	(RU) Возврат в заводскую настройку	(RO) Revenire la setările din producție	(NL) Terug naar fabrieksinstellingen
(SK) Reset do továrenského nastavenia	(DE) Auf Werkseinstellung zurück setzen	(ES) Restablecimiento al ajuste de fábrica	(LT) Atsatyti gamyklinius nustatymus
(EN) Return to factory adjustment	(PL) Reset do podstawowych nastawów	(FR) Retour au réglage usine	

2.6

Stiskni a drž současně
Push and hold at the same time

→
→

Tovární nastavení
Factory Settings



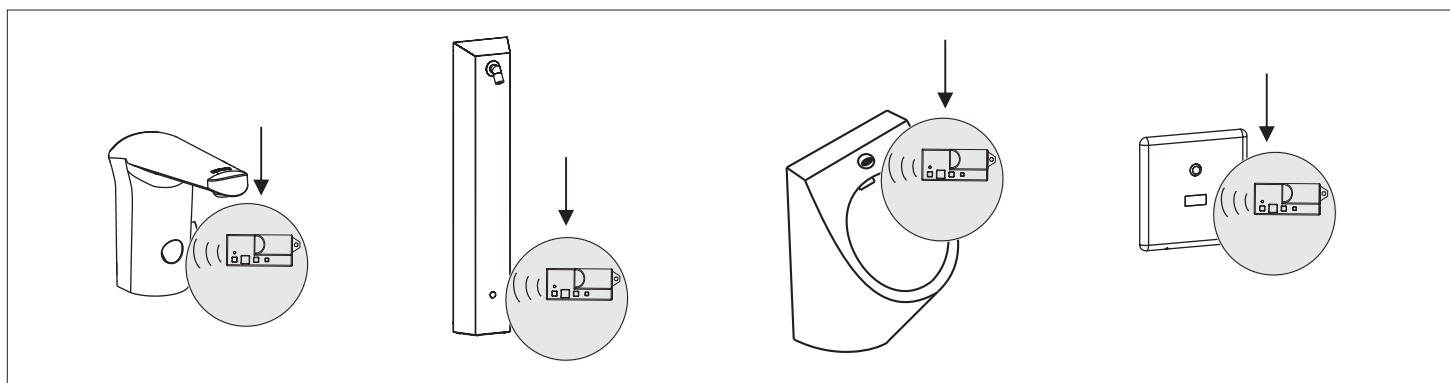

* Tato funkce je dostupná jen pro některé elektroniky.
This function is available only by some electronics.





(CS) Přehled typů	(RU) Перечень типов	(RO) Prezentarea tipurilor	(NL) Type overzicht
3. (SK) Prehľad typov	(DE) Typen Übersicht	(ES) Resumen de los tipos de los productos	(LT) Tipų apžvalga
(EN) Types overview	(PL) Przegląd typów	(FR) Vue d'ensemble	

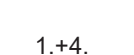





(CS) Nastavení	(RU) Настройка	(RO) Reglaj	(NL) Afstelling
4. (SK) Nastavenie	(DE) Einstellung	(ES) Ajuste	(LT) Reguliavimas
(EN) Adjustment	(PL) Regulacja	(FR) Réglage	

tlačítko button	název name		umyvadlo washbasin	sprcha shower	pisoár urinal	WC toilet
1. 	citlivost sensitivity	počet kroků number of steps	31	31	31	31
		rozsah range	0,1 - 0,3 m	0,3 - 0,7 m	0,3 - 0,7 m	0,3 - 0,7 m
		krok step				
		tovární nastavení factory settings				
2. 	čas spláchnutí flushing time	počet kroků number of steps	31	31	31	31
		rozsah range	0,25 s. - 7,75 s.	0,25 s. - 7,75 s.	0,5 s. - 15,5 s.	0,5 s. - 15,5 s.
		krok step	0,25 s.	0,25 s.	0,5 s.	0,5 s.
		tovární nastavení factory settings	0,25 s.	3 s.	3 s.	5 s.

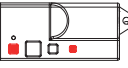
 (1.)	citlivost sensitivity START / STOP	počet kroků number of steps	4	4		
		rozsah range	4 / 8 / 12 / 16	4 / 8 / 12 / 16		
		krok step	4	4		
		tovární nastavení factory settings	3. krok / step	3. krok / step		
 (2.)	čas spláchnutí flushing time START / STOP	počet kroků number of steps	31	31		
		rozsah range	10 s. - 310 s.	10 s. - 310 s.		
		krok step	10 s.	10 s.		
		tovární nastavení factory settings	310 s.	310 s.		
 4.	interval hygienického proplachu hygienic flush interval	počet kroků number of steps	7	7	4	
		rozsah range	OFF / 6 h. / 8 h. / 12 h. / 24 h. / 72 h. / 7 dní/days	OFF / 6 h. / 8 h. / 12 h. / 24 h. / 72 h. / 7 dní/days	6 h. / 24 h. / 48 h. / 72 h.	
		krok step				
		tovární nastavení factory settings	OFF	OFF	24 h.	
 1.+4.	délka hygienického proplachu hygienic flush duration	počet kroků number of steps	31			
		rozsah range	5 s. - 1200 s.			
		č. kroku/čas/krok step nr./time/step	1 - 6 7 - 12 13 - 21 22 - 30 31	5 s. - 30 s. 40 s. - 90 s. 120 s. - 360 s. 420 s. - 900 s. 1200 s.	5 s. 10 s. 30 s. 60 s.	
		tovární nastavení factory settings	5 s.			
 2.+3.	předplach / doplach flush before use flush after use	počet kroků number of steps			4	
		krok step			1. OFF 2. předplach ON 3. doplach ON 4. předplach ON doplach ON	
		tovární nastavení factory settings			OFF	

tláčítko button	název name		SLU 45MD / 46MD / 45Mx	dávka vače mýdla / dezinfekce soap / disinfection dispenser
 1.	citlivost sensitivity	počet kroků number of steps	31	31
		rozsah range	0,1 - 0,3 m	0,1 - 0,3 m
		krok step		
		tovární nastavení factory settings	10. krok / step	
 2.	čas spláchnutí flushing time	počet kroků number of steps	31	
		rozsah range	0,25 s. - 7,75 s.	
		krok step	0,25 s.	
		tovární nastavení factory settings	0,25 s.	
 (1.)	citlivost sensitivity START / STOP	počet kroků number of steps	4	
		rozsah range	4 / 8 / 12 / 16	
		krok step	4	
		tovární nastavení factory settings	3. krok / step	
 (2.)	čas spláchnutí flushing time START / STOP	počet kroků number of steps	31	
		rozsah range	10 s. - 310 s.	
		krok step	10 s.	
		tovární nastavení factory settings	310 s.	
 4.	interval hygienického proplachu hygienic flush interval	počet kroků number of steps	7	7
		rozsah range	6 h. / 8 h. / 12 h. / 24 h. / 72 h. / 168 h. / OFF	6 h. / 8 h. / 12 h. / 24 h. / 72 h. / 168 h. / OFF
		krok step		
		tovární nastavení factory settings	OFF	24 h.

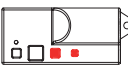
 <p>1.+4. délka hygienického proplachu hygienic flush duration</p>		počet kroků number of steps	31		31			
		rozsah range	5 s. - 1200 s.		1 s. - 80 s.			
		č. kroku/čas/krok step nr./time/step	1 - 6 7 - 12 13 - 21 22 - 30 31	5 s. - 30 s. 40 s. - 90 s. 120 s. - 360 s. 420 s. - 900 s. 1200 s.	5 s. 10 s. 30 s. 60 s.	1 - 10 11 - 20 21 - 30	1 s. - 10 s. 12 s. - 30 s. 35 s. - 80 s.	1 s. 2 s. 5 s.
		tovární nastavení factory settings	5 s.		1 s.			
 <p>1.+2. SLU 45MD/46MD/45Mx předplach flush before use zpětný chod reversed motion</p>		počet kroků number of steps	2		2			
		rozsah range	ON / OFF		ON / OFF			
		krok step						
		tovární nastavení factory settings	OFF		OFF			
 <p>2.+3. délka dávky mýdla / dezinfekce amount of soap / disinfection dose (length of dosing cycle)</p>		počet kroků number of steps	10		10			
		rozsah range	1,3 s. - 13 s.		0,5 s. - 5 s.			
		krok step	1,3 s.		0,5 s.			
		tovární nastavení factory settings	2,6 s.	mýdlo / soap 2,5 s.	dezinfekce / disinfection 1,5 s.			
 <p>2.+4. prodleva před sepnutím ventilu soaping time of hands before running water</p>		počet kroků number of steps	31					
		rozsah range	0,5 s. - 15,5 s.					
		krok step	0,5 s.					
		tovární nastavení factory settings	2 s.					
 <p>3.+4. tlačítko doplnění mýdla soap replenish ON/OFF</p>		počet kroků number of steps	2					
		rozsah range	ON / OFF		jinak běží 300 s. / the whole cycle without stop takes 300 s.			
		krok step						
		tovární nastavení factory settings						

- (CS) Sanitární spláchnutí (RU) Санитарный смыв (RO) Spălare de igienizare (NL) Hygiënische spoeling
 5. (SK) Sanitárne spláchnutie (DE) Hygienespülung (ES) Limpieza sanitaria (LT) Sanitarinis vandens nuleidimas
 (EN) Sanitary flush (PL) Sanitarne spłukanie (FR) Chasse d'eau

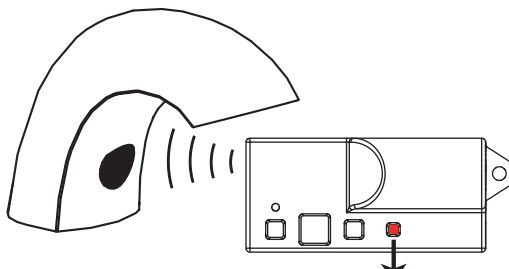

stiskni a drž / press and hold →

KROK STEP	BLIKNUTÍ INDICATION	HODINY HOURS
1	1x	OFF
2	1x	6:00
3	1x	8:00
4	1x	12:00
5	2x	24:00
6	2x	72:00
7	10x	168:00

- (CS) Předplach / Doplach (RO) Spălare înainte de utilizare / Spălare după utilizare
 (SK) Predplach / Doplach (ES) Enjuague antes del uso / Enjuague después del uso
 6. (EN) Flush before use / Flush after use (FR) Rinçage à rapprochement / Rinçage à éloignement
 (RU) Смыть перед использованием / Смыть после использования (NL) Voorspoeling / Spoeling na gebruik
 (DE) spült vor Gebrauch / spült nach Gebrauch (LT) Nuleidimas prieš naudojantis / Nuleidimas po naudojimosi
 (PL) Przeplukanie / Do płukanie

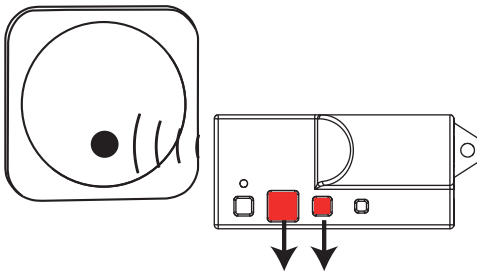

stiskni a drž současně / push and hold at the same time →

KROK STEP	BLIKNUTÍ INDICATION	FUNKCE FUNCTION	
		PŘEDPLACH FLUSH BEFORE USE	DOPLACH FLUSH AFTER USE
1	1x	OFF	OFF
2	2x	ON	OFF
3	3x	OFF	ON
4	10x	ON	ON

pro pisoárové splachovače
for urinal flushing